

№ п/п	Описание
1	<p data-bbox="225 338 491 360">UNILIFT AP50.50.11.1V</p>  <p data-bbox="619 999 1294 1021">Внимание! Фотография продукта может отличаться от существующего.</p> <p data-bbox="225 1032 555 1088">Номер изделия: По запросу Погружной дренажный насос</p> <p data-bbox="225 1122 1086 1267">Вертикальный одноступенчатый погружной насос из нерж.стали с вертикальным напорным патрубком Фаза: и погружным 1-фазным электродвигателем, со встроенной термозащитой, класс изоляции F. В основании насоса встроен фильтр.</p> <p data-bbox="225 1301 922 1413">Тип рабочего колеса: Рабочее колесо V. Насос для перекачивания бытовых и промышленных сточных вод, дождевых вод, при наличии твердых частиц величиной Свободный канал (Зазор): до 50 мм.</p> <p data-bbox="225 1447 842 1536">Насос имеет сдвоенную систему уплотнения с торцевым уплотнением и масляной запорной камерой с нетоксичным маслом.</p> <p data-bbox="225 1570 842 1715">Насос имеет вертикальный нагнетательный патрубок, кожух для охлаждения электродвигателя, постоянно омываемого рабочей жидкостью. Подшипники качения с введенной в них на длительный срок смазки не требуют обслуживания.</p> <p data-bbox="225 1749 1054 1917">Насос готов к установке, снабжен рукояткой для переноса и поставляется с 10 м силовым кабелем. Силовой кабель со штекерным электроразъемом и залитыми контактами проводов для предотвращения проникновения влаги в обмотки статора.</p> <p data-bbox="225 1951 427 1984">{_QM_CONTROL_}</p> <p data-bbox="225 2018 719 2096">Жидкость: Диапазон температур жидкости: 0 .. 55 °C Плотность: 998.2 кг/м³</p>

№ п/п	Описание
	<p>Технические данные:</p> <p>Тип рабочего колеса: V</p> <p>Максимальный размер частицы: 50 мм</p> <p>Материалы:</p> <p>Корпус насоса: Нержавеющая сталь DIN W.-Nr. 1.4301 AISI 304</p> <p>Рабочее колесо: Нержавеющая сталь DIN W.-Nr. 1.4301 AISI 304</p> <p>Кабельное соединение: Латунь CW602N C35330</p> <p>Монтаж:</p> <p>Выход насоса: Rp 2</p> <p>Максимальная глубина установки: 7 м</p> <p>Данные электрооборудования:</p> <p>Тип электродвигателя: PSC</p> <p>Потребляемая мощность - P1: 1.6 кВт</p> <p>Частота питающей сети: 50 Hz</p> <p>Номинальное напряжение: 1 x 230 В</p> <p>Номинальный ток: 8 А</p> <p>Cos phi - коэф-нт мощности: 0.92</p> <p>Номинальная скорость: 2800 об/м</p> <p>Размер конденсатора - работа: 20 мкФ/400 В</p> <p>Степень защиты (IEC 34-5): IP68</p> <p>Класс изоляции (IEC 85): F</p> <p>Длина кабеля: 10 м</p> <p>Тип кабельной вилки: SCHUKO</p> <p>Другое:</p> <p>Масса нетто: 17.3 кг</p> <p>Масса брутто: 18 кг</p> <p>Danish VVS No.: 391231022</p> <p>Swedish RSK No.: 5885798</p> <p>Finnish LVI No.: 4822575</p> <p>Norwegian NRF no.: 9045687</p> <p>Страна происхождения: HU</p> <p>ТН ВЭД ЕАЭС Код: 8413702100</p>

По запросу UNILIFT AP50.50.11.1V 50 Гц

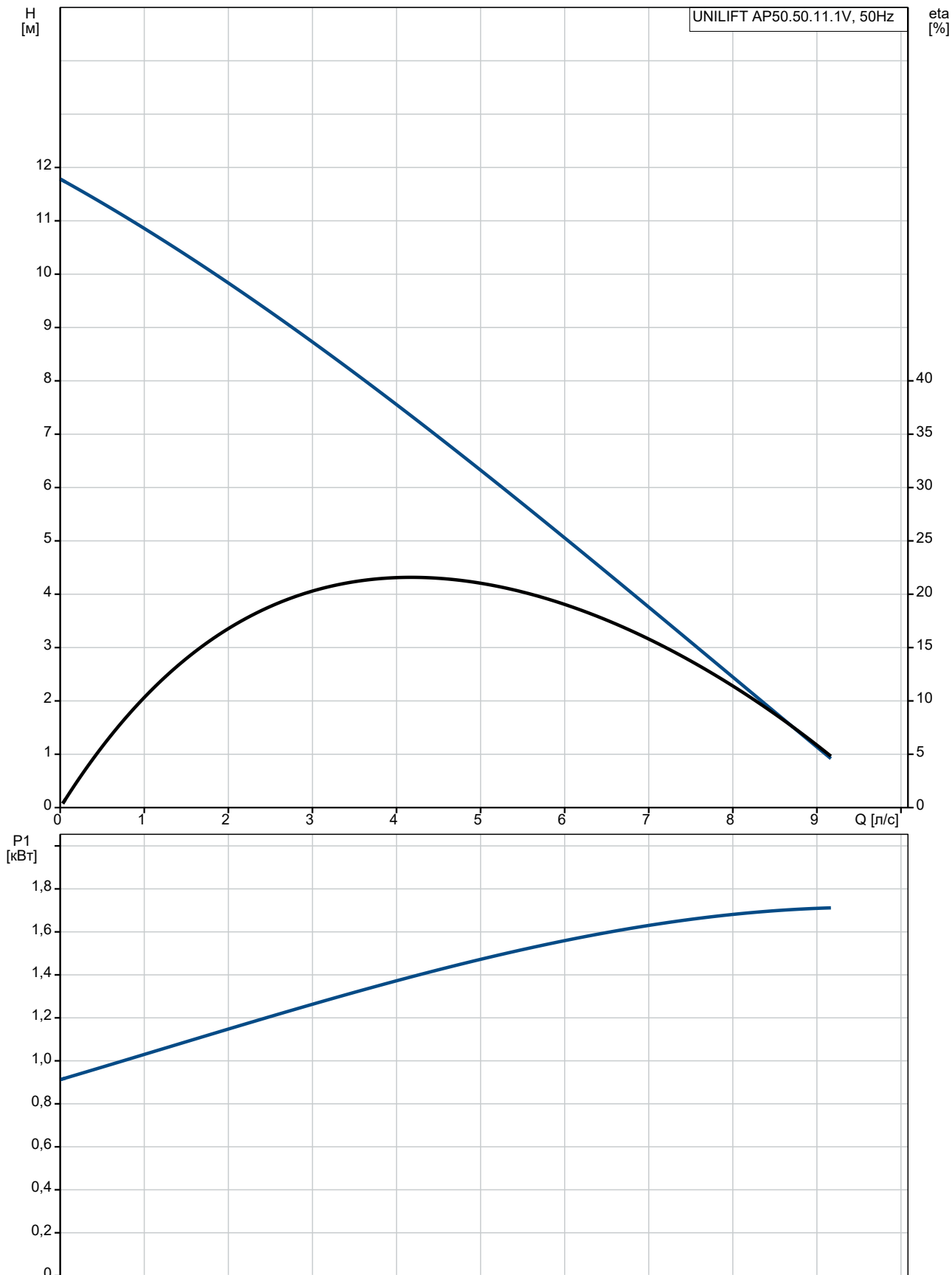

Описание	Значение
Общие сведения:	
Наименование продукта:	UNILIFT AP50.50.11.1V
№ продукта:	По запросу
EAN код:	По запросу
Цена без НДС:	UER 1023
Технические данные:	
Maximum flow:	8.33 л/с
Макс. расход:	8.33 л/с
Максимальный напор:	12 м
Тип рабочего колеса:	V
Максимальный размер частицы:	50 мм
Материалы:	
Корпус насоса:	Нержавеющая сталь
Корпус насоса:	DIN W.-Nr. 1.4301
Корпус насоса:	AISI 304
Рабочее колесо:	Нержавеющая сталь
Рабочее колесо:	DIN W.-Nr. 1.4301
Рабочее колесо:	AISI 304
Кабельное соединение:	Латунь
Кабельное соединение:	CW602N
Кабельное соединение:	C35330
Монтаж:	
Выход насоса:	Rp 2
Максимальная глубина установки:	7 м
Установка сухая / мокрая:	D/S
Монтаж:	горизонтальный или вертикальный
Жидкость:	
Диапазон температур жидкости:	0 .. 55 °C
Плотность:	998.2 кг/м ³
Данные электрооборудования:	
Тип электродвигателя:	PSC
Потребляемая мощность - P1:	1.6 кВт
P2:	1.1 кВт
Частота питающей сети:	50 Hz
Номинальное напряжение:	1 x 230 В
Номинальный ток:	8 А
Сos phi - коэф-нт мощности:	0.92
Номинальная скорость:	2800 об/м
Размер конденсатора - работа:	20 мкФ/400 В
Степень защиты (IEC 34-5):	IP68
Класс изоляции (IEC 85):	F
Защита электродвигателя:	CONTACT
Тепловая защита:	внутрен.
Длина кабеля:	10 м
Тип кабельной вилки:	SCHUKO
Другое:	
Масса нетто:	17.3 кг
Масса брутто:	18 кг
Danish VVS No.:	391231022
Swedish RSK No.:	5885798
Finnish LVI No.:	4822575
Norwegian NRF no.:	9045687
Страна происхождения:	HU

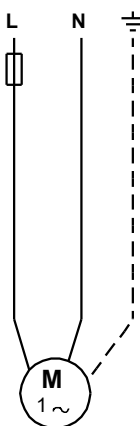
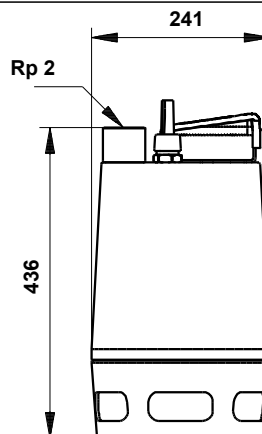
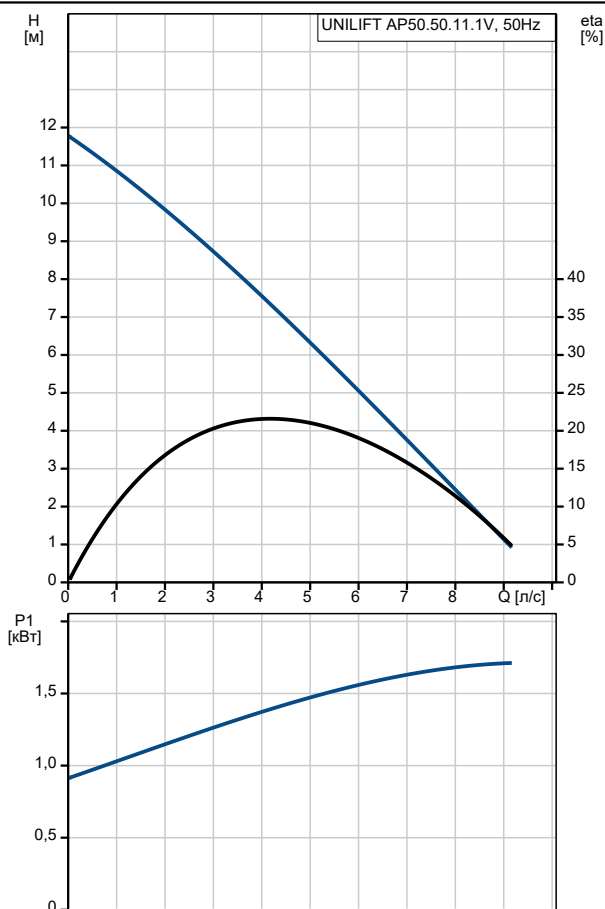



Название компании:

Разработано:

Телефон:

Дата:

06.08.2021

Описание

Значение

ТН ВЭД ЕАЭС Код:

8413702100

По запросу UNILIFT AP50.50.11.1V 50 Гц

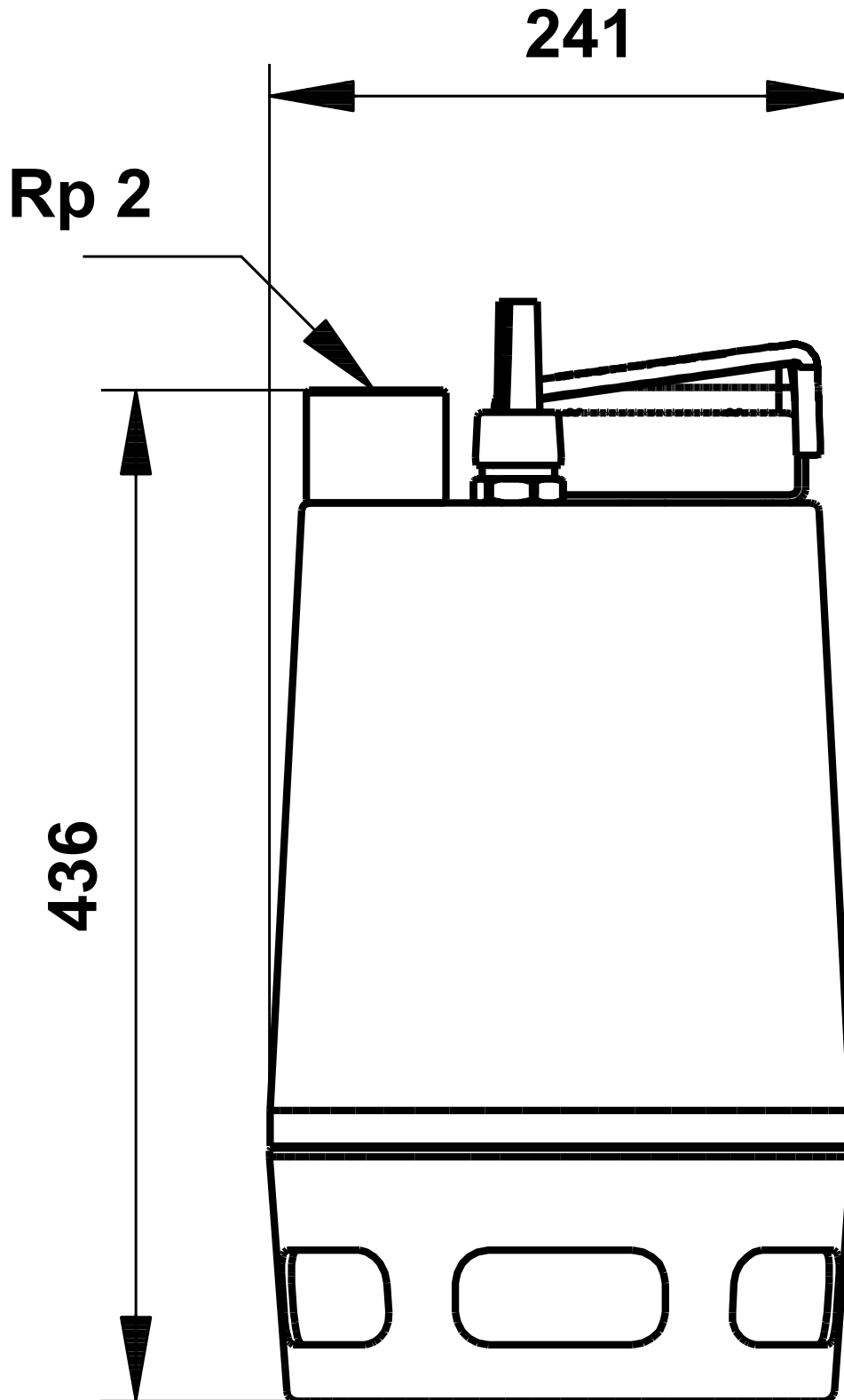

Внимание! Все размеры даны в[мм], если не указано иное.

Правовая оговорка: На данном упрощённом габаритном чертеже представлены не все компоненты.

По запросу UNILIFT AP50.50.11.1V 50 Гц

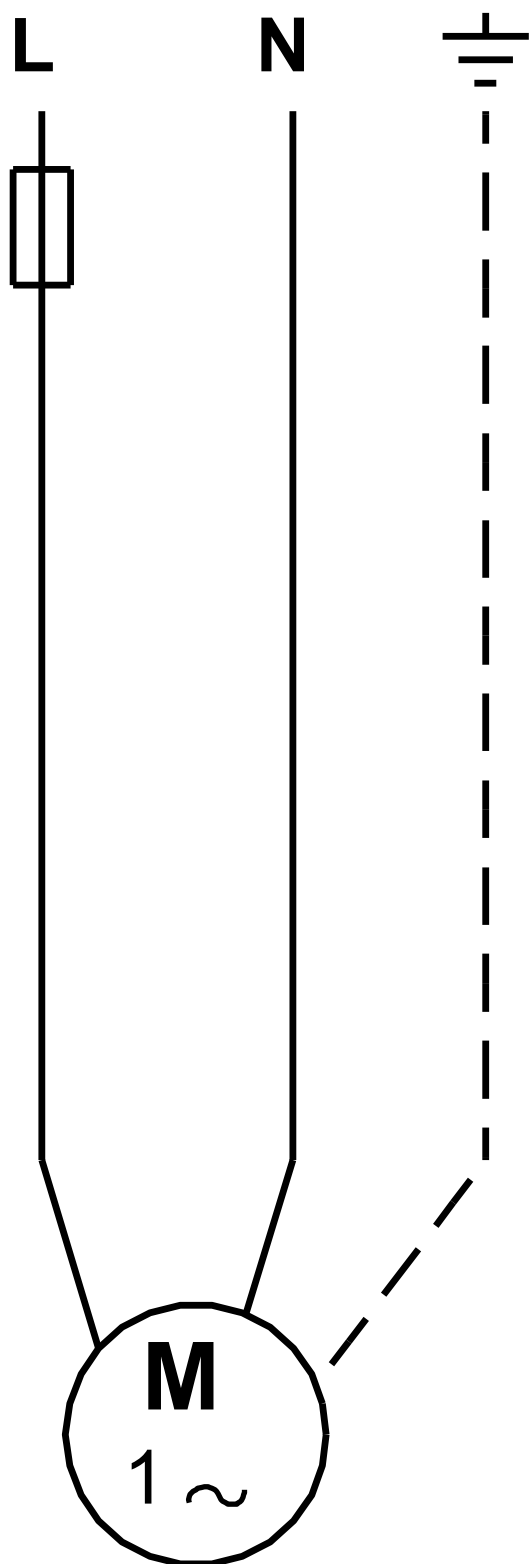

Внимание! Все размеры даны в [мм], если не указано иное.