

№ п/п	Описание
1	<p data-bbox="225 338 507 365">UNILIFT AP35.40.06.A3V</p>  <p data-bbox="619 1070 1294 1093">Внимание! Фотография продукта может отличаться от существующего.</p> <p data-bbox="225 1104 555 1160">Номер изделия: По запросу Погружной дренажный насос</p> <p data-bbox="225 1189 1086 1339">Вертикальный одноступенчатый погружной насос из нерж. стали с вертикальным напорным патрубком Фаза: и погружным 3-фазным электродвигателем, класс изоляции F. В основании насоса встроен фильтр.</p> <p data-bbox="225 1368 850 1541">Насос поставляется с коммутационным аппаратом с системой защиты электродвигателя и силовым контактором и силовым кабелем 0,8 м. Более того, в комплект поставки входит поплавковый выключатель для автоматического включения и выключения насоса с кабелем 10 м.</p> <p data-bbox="225 1576 922 1693">Тип рабочего колеса: Рабочее колесо V. Насос для перекачивания бытовых и промышленных сточных вод, дождевых вод, при наличии твердых частиц величиной Свободный канал (Зазор): до 35 мм.</p> <p data-bbox="225 1727 842 1809">Насос имеет сдвоенную систему уплотнения с торцевым уплотнением и масляной запорной камерой с нетоксичным маслом.</p> <p data-bbox="225 1845 842 1989">Насос имеет вертикальный нагнетательный патрубок, кожух для охлаждения электродвигателя, постоянно омываемого рабочей жидкостью. Подшипники качения с введенной в них на длительный срок смазкой не требуют обслуживания.</p> <p data-bbox="225 2024 1058 2110">Насос готов к установке, снабжен рукояткой для переноса и поставляется с 10 м силовым кабелем. Силовой кабель со штекерным</p>

№ п/п	Описание
	<p>электроразъемом и залитыми контактами проводов для предотвращения проникновения влаги в обмотки статора.</p> <p>Жидкость: Диапазон температур жидкости: 0 .. 55 °C Плотность: 998.2 кг/м³</p> <p>Технические данные: Тип рабочего колеса: V Максимальный размер частицы: 35 мм</p> <p>Материалы: Корпус насоса: Нержавеющая сталь DIN W.-Nr. 1.4301 AISI 304 Рабочее колесо: Нержавеющая сталь DIN W.-Nr. 1.4301 AISI 304 Кабельное соединение: Латунь CW602N C35330</p> <p>Монтаж: Выход насоса: Rp 1 1/2 Максимальная глубина установки: 7 м</p> <p>Данные электрооборудования: Потребляемая мощность - P1: 0.9 кВт Частота питающей сети: 50 Hz Номинальное напряжение: 3 x 400 В Номинальный ток: 1.6 А Cos phi - коэф-нт мощности: 0.83 Номинальная скорость: 2830 об/м Степень защиты (IEC 34-5): IP68 Класс изоляции (IEC 85): F Длина кабеля: 10 м Тип кабельной вилки: CEE</p> <p>Другое: Масса нетто: 14.7 кг Масса брутто: 16.2 кг Страна происхождения: HU ТН ВЭД ЕАЭС Код: 8413702100</p>

По запросу UNILIFT AP35.40.06.A3V 50 Гц

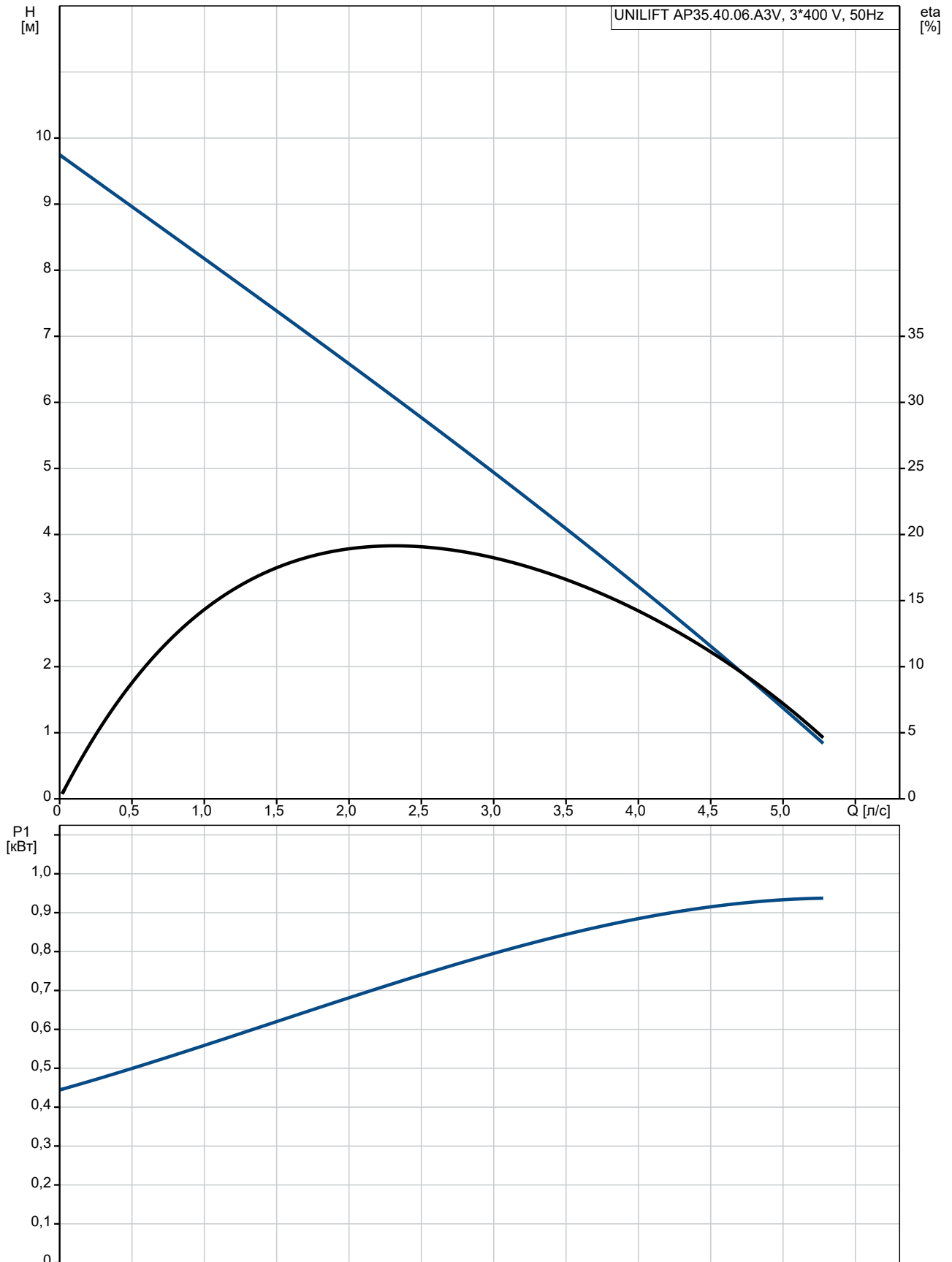

Описание	Значение
Общие сведения:	
Наименование продукта:	UNILIFT AP35.40.06.A3V
№ продукта:	По запросу
EAN код:	По запросу
Цена без НДС:	UER 577
Технические данные:	
Maximum flow:	4.17 л/с
Макс. расход:	4.17 л/с
Максимальный напор:	10 м
Тип рабочего колеса:	V
Максимальный размер частицы:	35 мм
Материалы:	
Корпус насоса:	Нержавеющая сталь
Корпус насоса:	DIN W.-Nr. 1.4301
Корпус насоса:	AISI 304
Рабочее колесо:	Нержавеющая сталь
Рабочее колесо:	DIN W.-Nr. 1.4301
Рабочее колесо:	AISI 304
Кабельное соединение:	Латунь
Кабельное соединение:	CW602N
Кабельное соединение:	C35330
Монтаж:	
Выход насоса:	Rp 1 1/2
Максимальная глубина установки:	7 м
Установка сухая / мокрая:	D/S
Монтаж:	горизонтальный или вертикальный
Жидкость:	
Диапазон температур жидкости:	0 .. 55 °C
Плотность:	998.2 кг/м ³
Данные электрооборудования:	
Потребляемая мощность - P1:	0.9 кВт
P2:	0.6 кВт
Частота питающей сети:	50 Hz
Номинальное напряжение:	3 x 400 В
Номинальный ток:	1.6 А
Сos phi - коэф-нт мощности:	0.83
Номинальная скорость:	2830 об/м
Степень защиты (IEC 34-5):	IP68
Класс изоляции (IEC 85):	F
Защита электродвигателя:	Отсутс.
Тепловая защита:	внешн.
Длина кабеля:	10 м
Тип кабельной вилки:	CEE
Система управления:	
Реле уровня:	поплавокый выключатель
Другое:	
Масса нетто:	14.7 кг
Масса брутто:	16.2 кг
Страна происхождения:	HU
ТН ВЭД ЕАЭС Код:	8413702100

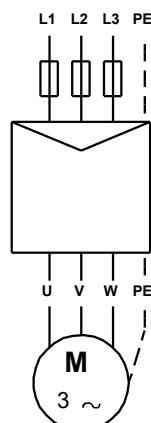
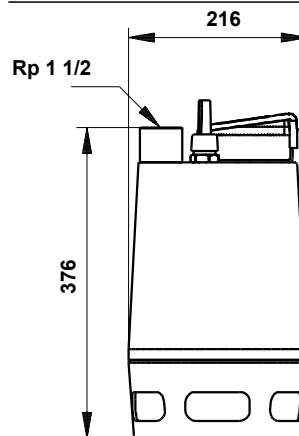
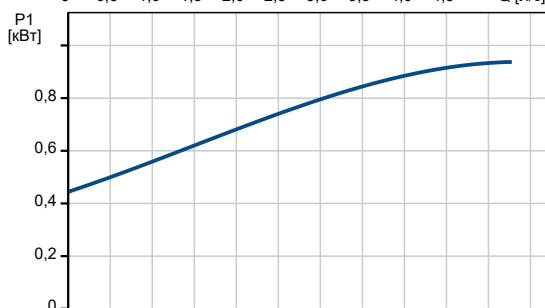
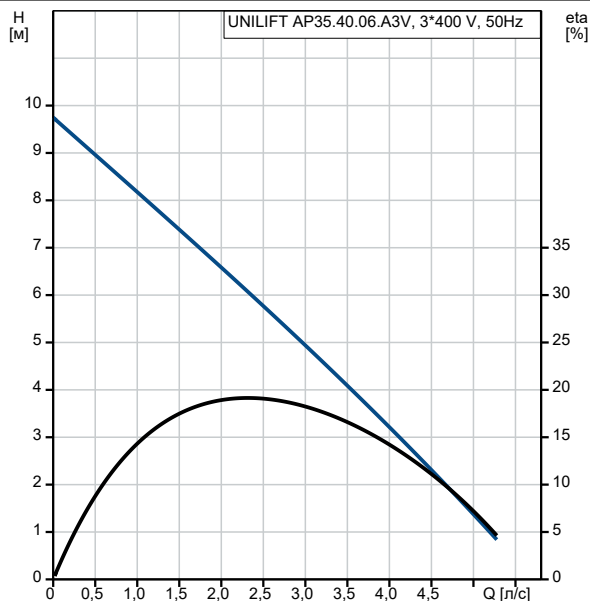

По запросу UNILIFT AP35.40.06.A3V 50 Гц

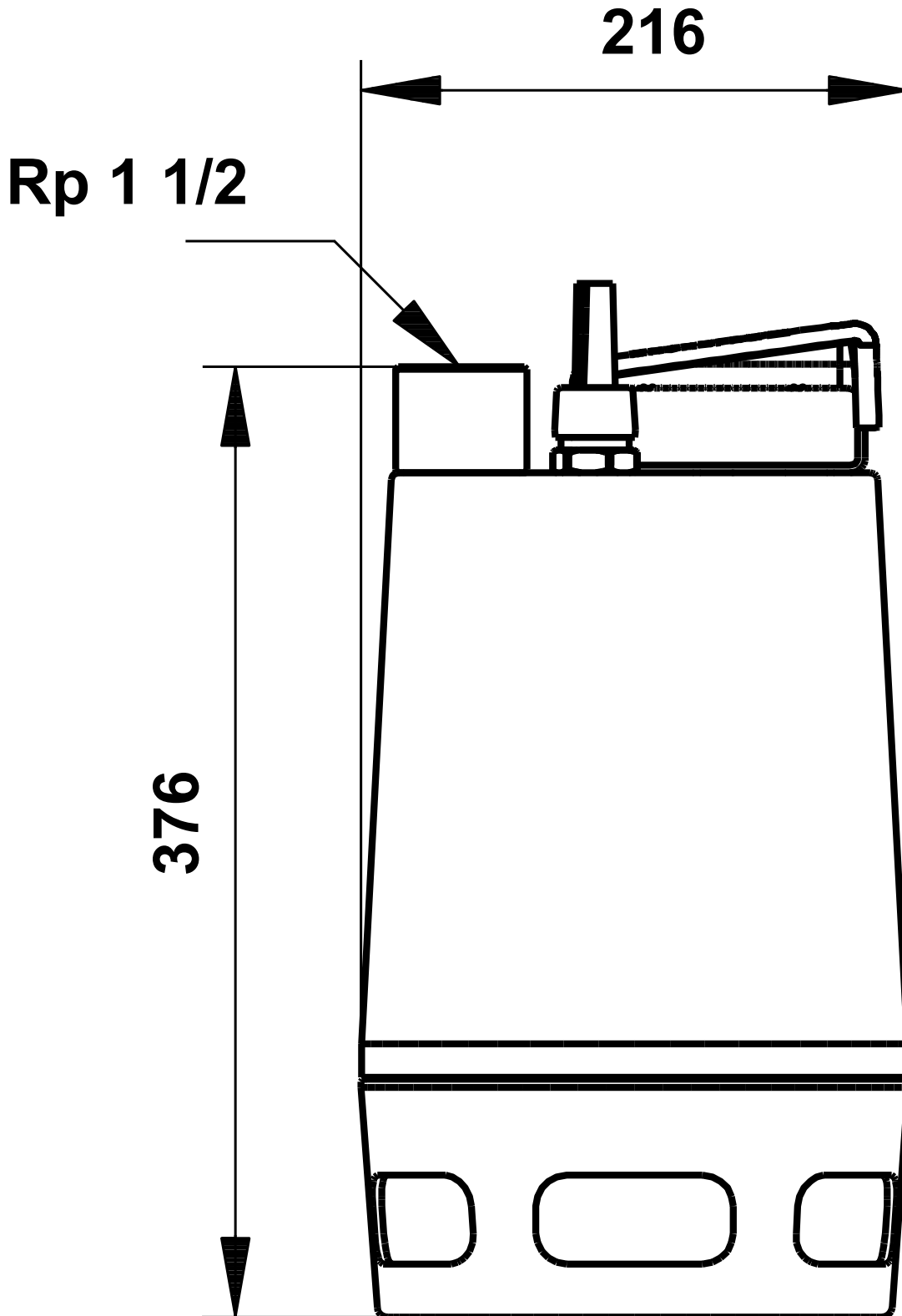

Внимание! Все размеры даны в[мм], если не указано иное.

Правовая оговорка: На данном упрощённом габаритном чертеже представлены не все компоненты.

По запросу UNILIFT AP35.40.06.A3V 50 Гц

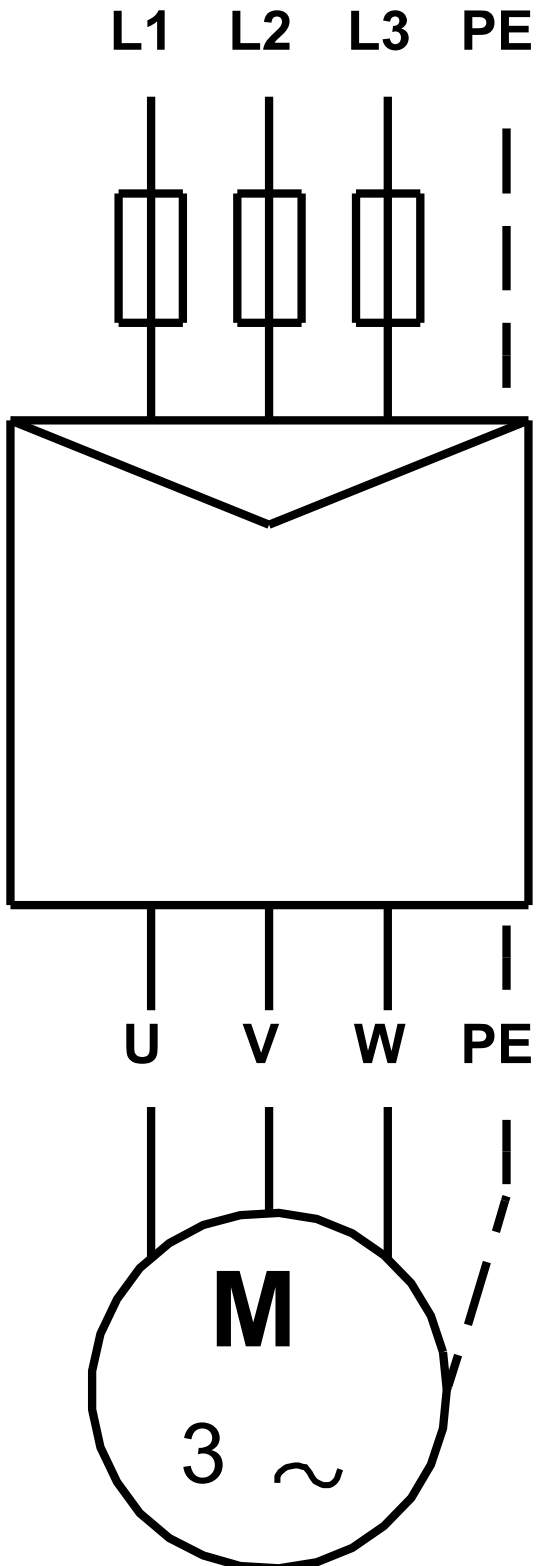

Внимание! Все размеры даны в [мм], если не указано иное.