

№ п/п	Описание
1	<p data-bbox="225 338 515 360"><b>UNILIFT AP50.50.11.A3.V</b></p>  <p data-bbox="619 880 1294 902"><b>Внимание! Фотография продукта может отличаться от существующего.</b></p> <p data-bbox="225 913 555 965">Номер изделия: По запросу Погружной дренажный насос</p> <p data-bbox="225 999 1086 1144">Вертикальный одноступенчатый погружной насос из нерж. стали с вертикальным напорным патрубком Фаза: и погружным 3-фазным электродвигателем, класс изоляции F. В основании насоса встроен фильтр.</p> <p data-bbox="225 1178 850 1350">Насос поставляется с коммутационным аппаратом с системой защиты электродвигателя и силовым контактором и силовым кабелем 0,8 м. Более того, в комплект поставки входит поплавковый выключатель для автоматического включения и выключения насоса с кабелем 10 м.</p> <p data-bbox="225 1384 922 1503">Тип рабочего колеса: Рабочее колесо V. Насос для перекачивания бытовых и промышленных сточных вод, дождевых вод, при наличии твердых частиц величиной Свободный канал (Зазор): до 50 мм.</p> <p data-bbox="225 1536 842 1619">Насос имеет сдвоенную систему уплотнения с торцевым уплотнением и масляной запорной камерой с нетоксичным маслом.</p> <p data-bbox="225 1653 842 1798">Насос имеет вертикальный нагнетательный патрубок, кожух для охлаждения электродвигателя, постоянно омываемого рабочей жидкостью. Подшипники качения с введенной в них на длительный срок смазкой не требуют обслуживания.</p> <p data-bbox="225 1832 1058 2004">Насос готов к установке, снабжен рукояткой для переноса и поставляется с 10 м силовым кабелем. Силовой кабель со штекерным электроразъемом и залитыми контактами проводов для предотвращения проникновения влаги в обмотки статора.</p> <p data-bbox="225 2038 722 2098">Жидкость: Диапазон температур жидкости: 0 .. 55 °C</p>

№ п/п	Описание
	Плотность: 998.2 кг/м <sup>3</sup>
	Технические данные:
	Тип рабочего колеса: V
	Максимальный размер частицы: 50 мм
	Материалы:
	Корпус насоса: Нержавеющая сталь DIN W.-Nr. 1.4301 AISI 304
	Рабочее колесо: Нержавеющая сталь DIN W.-Nr. 1.4301 AISI 304
	Кабельное соединение: Латунь CW602N C35330
	Монтаж:
	Выход насоса: Rp 2
	Максимальная глубина установки: 7 м
	Данные электрооборудования:
	Потребляемая мощность - P1: 1.9 кВт
	Частота питающей сети: 50 Hz
	Номинальное напряжение: 3 x 400 В
	Номинальный ток: 3 А
	Cos phi - коэф-нт мощности: 0.88
	Номинальная скорость: 2785 об/м
	Степень защиты (IEC 34-5): IP68
	Класс изоляции (IEC 85): F
	Длина кабеля: 10 м
	Тип кабельной вилки: CEE
	Другое:
	Масса нетто: 15.7 кг
	Масса брутто: 17.2 кг
	Страна происхождения: HU
	ТН ВЭД ЕАЭС Код: 8413702100

## По запросу UNILIFT AP50.50.11.A3.V 50 Гц

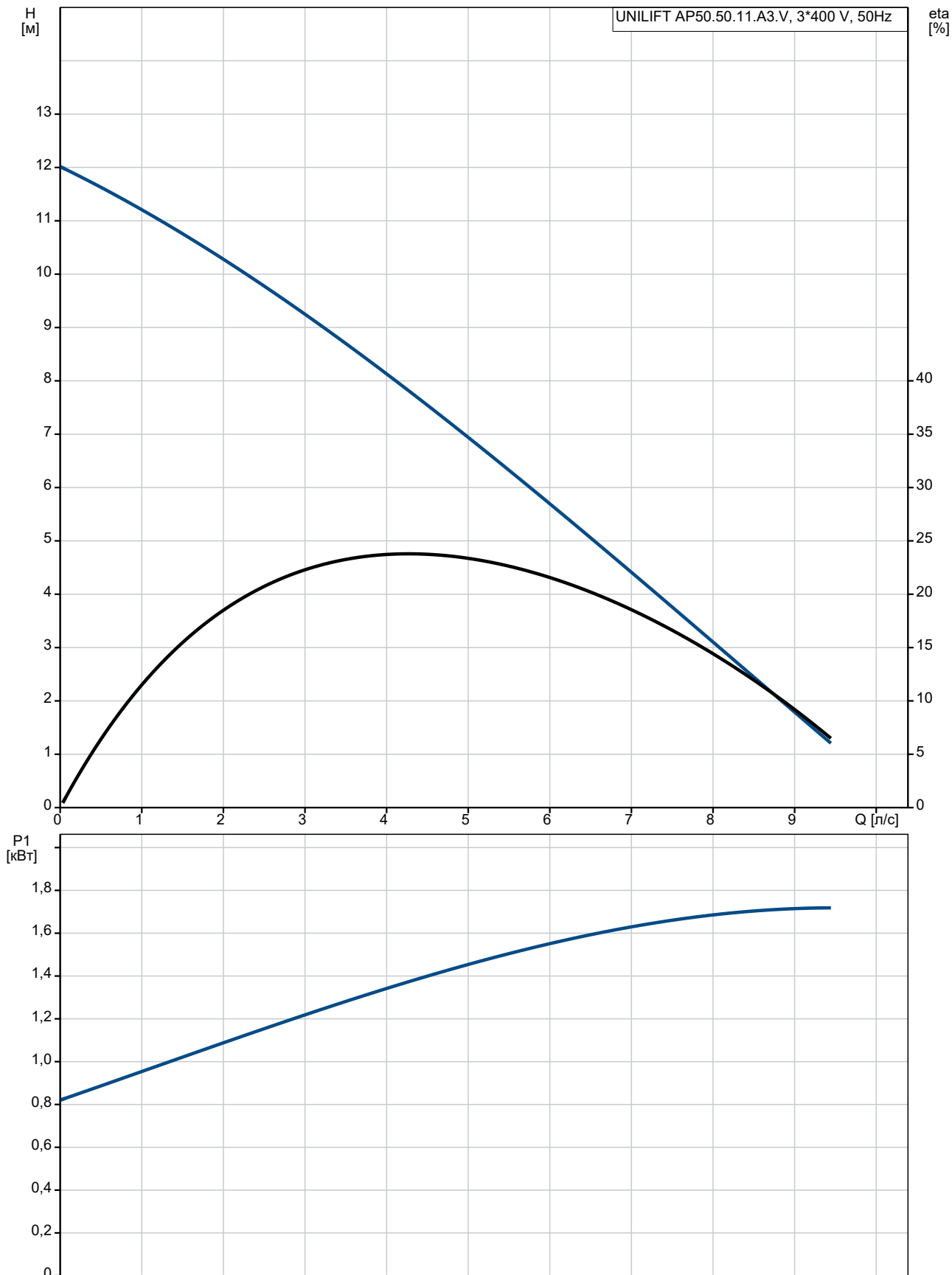

Описание	Значение
<b>Общие сведения:</b>	
Наименование продукта:	UNILIFT AP50.50.11.A3.V
№ продукта:	По запросу
EAN код:	По запросу
Цена без НДС:	UER 1125
<b>Технические данные:</b>	
Maximum flow:	8.89 л/с
Макс. расход:	8.89 л/с
Максимальный напор:	13 м
Тип рабочего колеса:	V
Максимальный размер частицы:	50 мм
<b>Материалы:</b>	
Корпус насоса:	Нержавеющая сталь
Корпус насоса:	DIN W.-Nr. 1.4301
Корпус насоса:	AISI 304
Рабочее колесо:	Нержавеющая сталь
Рабочее колесо:	DIN W.-Nr. 1.4301
Рабочее колесо:	AISI 304
Кабельное соединение:	Латунь
Кабельное соединение:	CW602N
Кабельное соединение:	C35330
<b>Монтаж:</b>	
Выход насоса:	Rp 2
Максимальная глубина установки:	7 м
Установка сухая / мокрая:	D/S
Монтаж:	горизонтальный или вертикальный
<b>Жидкость:</b>	
Диапазон температур жидкости:	0 .. 55 °C
Плотность:	998.2 кг/м³
<b>Данные электрооборудования:</b>	
Потребляемая мощность - P1:	1.9 кВт
P2:	1.2 кВт
Частота питающей сети:	50 Hz
Номинальное напряжение:	3 x 400 В
Номинальный ток:	3 А
Сos phi - коэф-нт мощности:	0.88
Номинальная скорость:	2785 об/м
Степень защиты (IEC 34-5):	IP68
Класс изоляции (IEC 85):	F
Защита электродвигателя:	Отсутс.
Тепловая защита:	внешн.
Длина кабеля:	10 м
Тип кабельной вилки:	CEE
<b>Система управления:</b>	
Реле уровня:	поплачковый выключатель
<b>Другое:</b>	
Масса нетто:	15.7 кг
Масса брутто:	17.2 кг
Страна происхождения:	HU
ТН ВЭД ЕАЭС Код:	8413702100

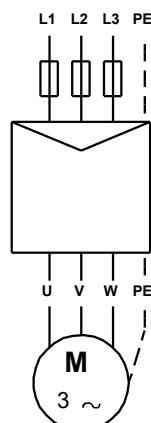
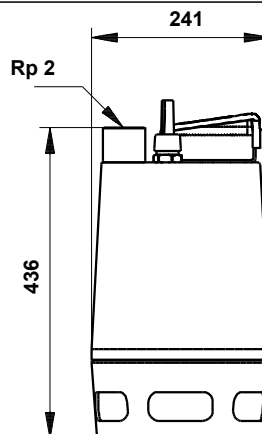
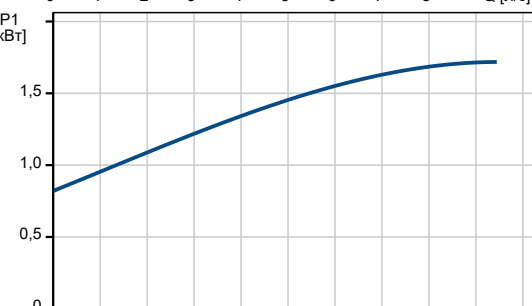
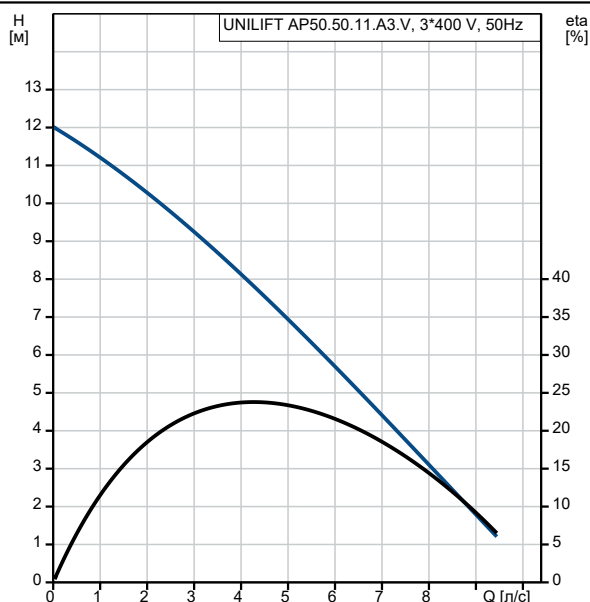

По запросу UNILIFT AP50.50.11.A3.V 50 Гц

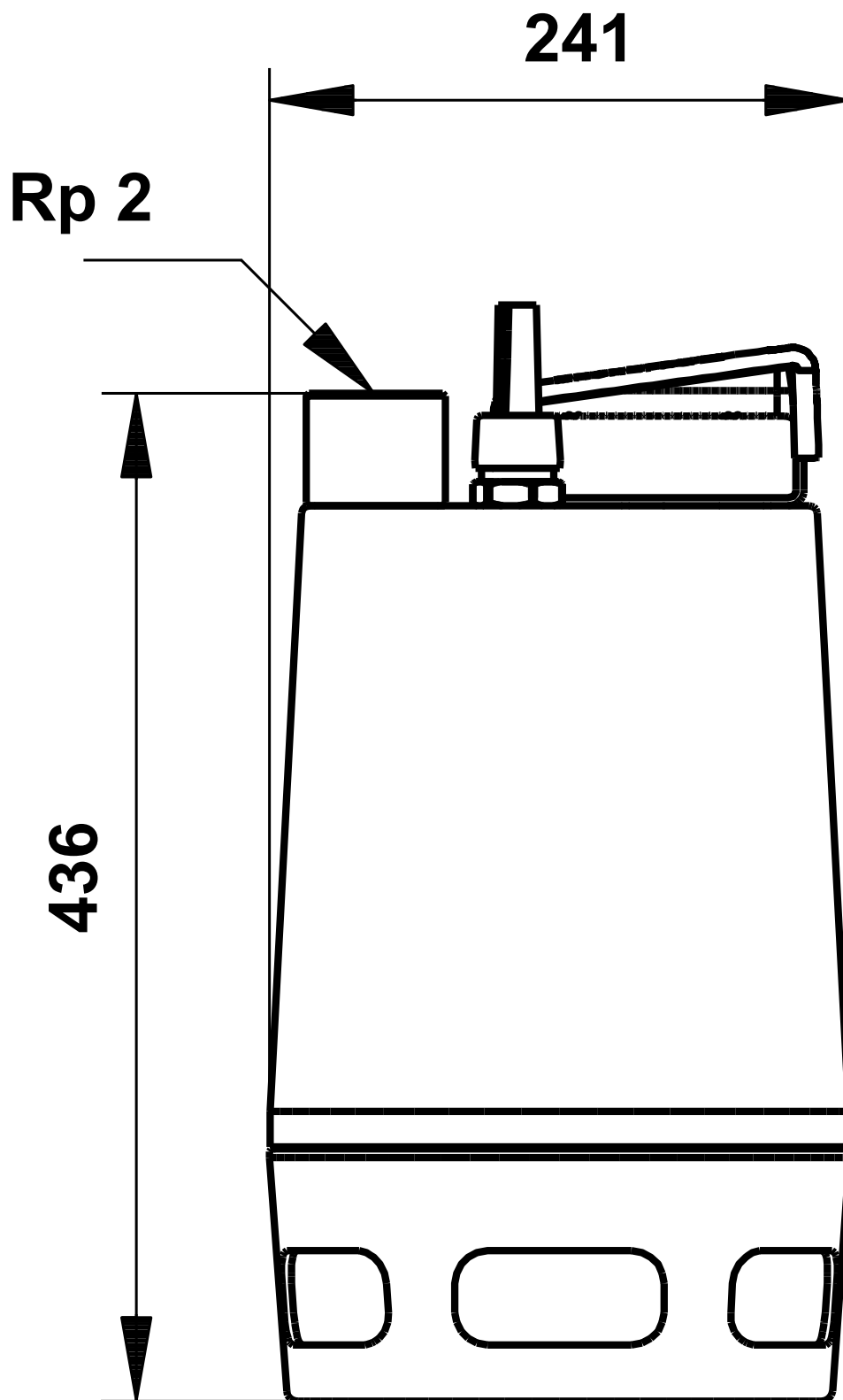

Внимание! Все размеры даны в[мм], если не указано иное.

Правовая оговорка: На данном упрощённом габаритном чертеже представлены не все компоненты.

По запросу UNILIFT AP50.50.11.A3.V 50 Гц

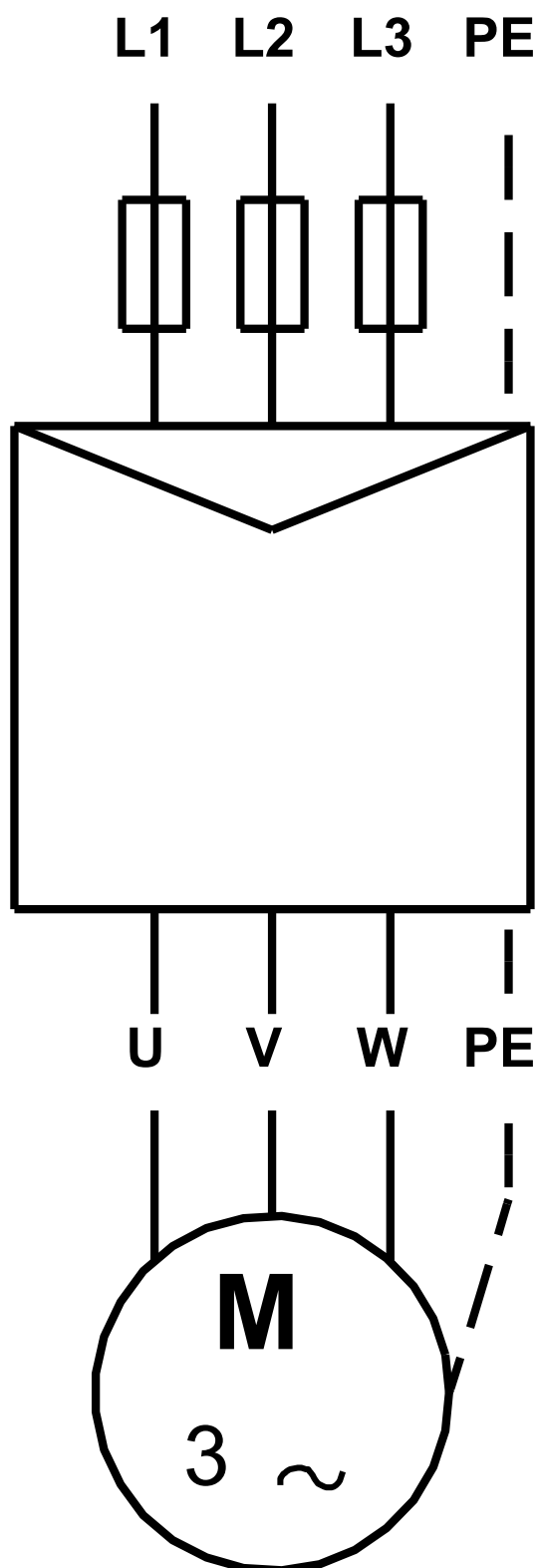

Внимание! Все размеры даны в [мм], если не указано иное.